

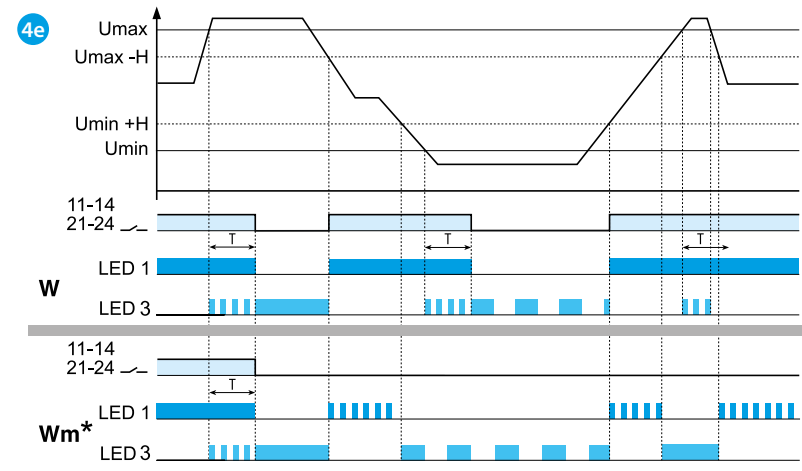

70.42

70.42.8.400.2032	
U_N (380...415)V AC (50/60 Hz) U_{min} 220 V AC U_{max} 510 V AC P 12.5 VA / 1 W	
2 CO (DPDT) 8 A 250 V AC	
AC1 2000 VA AC15 (230 V AC) 400 VA (M) (230 V AC) 0.3 kW DC1 (30/110/220) V (8/0.3/0.12) A	AC1 2000 VA AC15 (230 V AC) 400 VA (M) (230 V AC) 0.3 kW DC1 (30/110/220) V (8/0.3/0.12) A
(-20...+60)°C IP20	

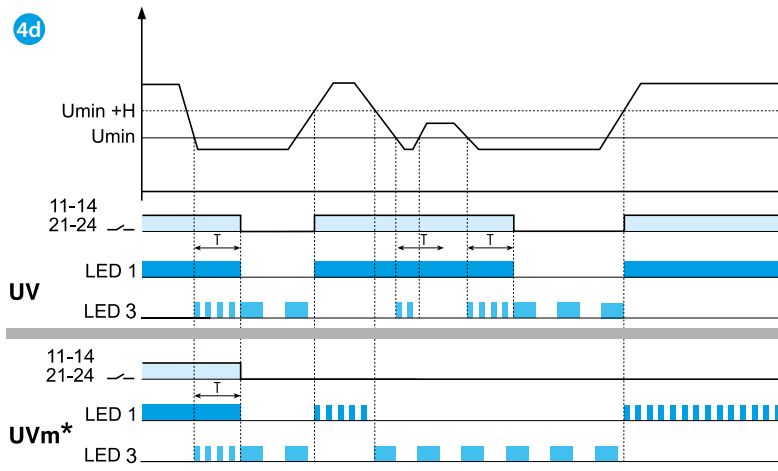
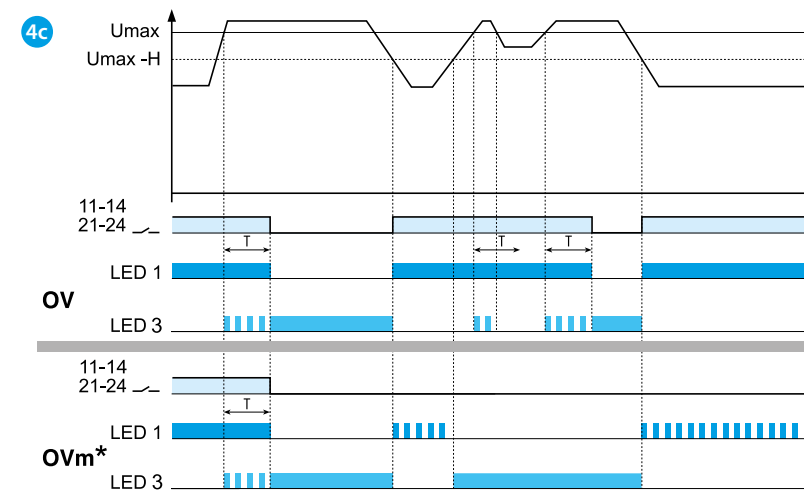
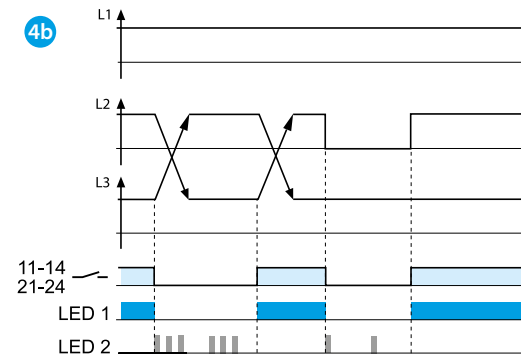
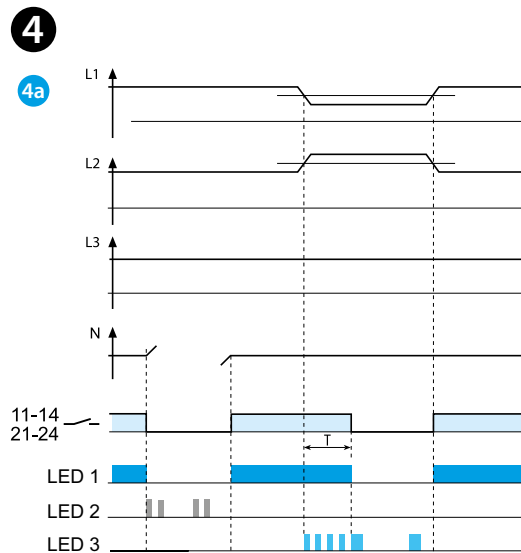
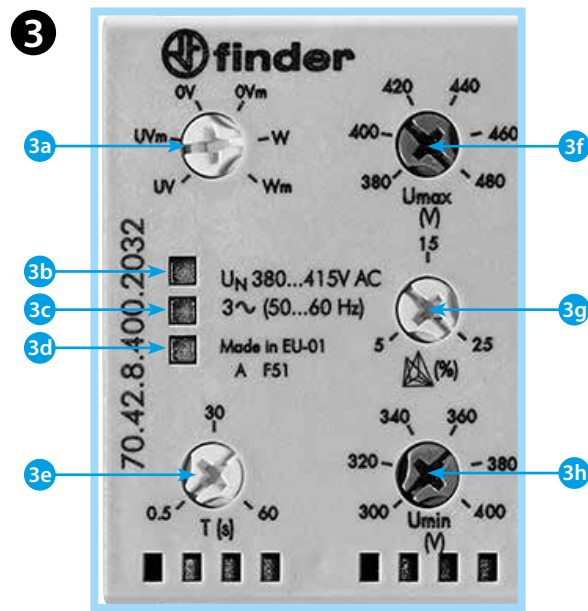
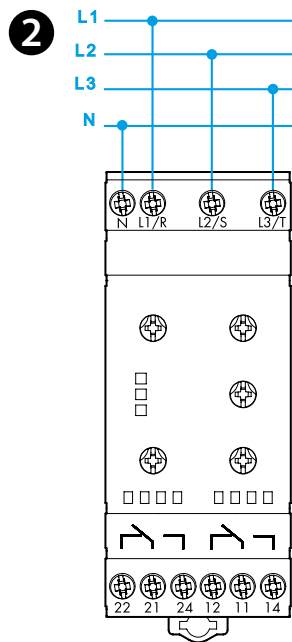
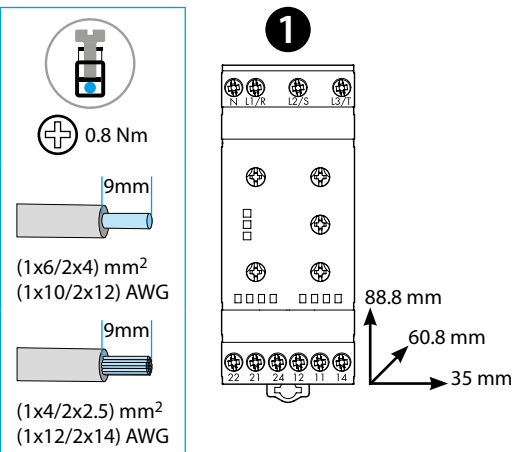

POLSKI

70.42 PRZEKAŹNIK MONITORUJĄCY 3 FAZOWY PRĄDU PRZEMIENNEGO

1 RYSUNEK OBRYSOWY

2 SCHEMAT POŁĄCZEŃ

11-14 / 21-24: wyjściowy styk zwierny
 11-12 / 21-22: wyjściowy styk rozwier

3 WIDOK Z PRZODU (szczegóły)

3a Przełącznik funkcji

- UV Podnapięciowe bez pamięci 4d
- UVm Podnapięciowe z pamięcią 4d
- OV Przepięciowe bez pamięci 4c
- OVm Przepięciowe z pamięcią 4c
- W Tryb okna bez pamięci 4e
- Wm Tryb okna z pamięcią 4e

3b Dioda LED 1 (zielona)

3c Dioda LED 2 (żółta)

3d Dioda LED 3 (czerwona)

3e Czas opóźnienia wyłączenia (T na schematach) regulowany (0.5...60)s

3f Przełącznik wybierakowy maksymalnego napięcia (380...480)V

3g Regulacja asymetrii (5...25)% U_N

3h Przełącznik wybierakowy minimalnego napięcia (300...400)V

4 WYKRESY FUNKCJI

4a Wypadnięcie neutralnego i asymetria faz

4b Wypadnięcie fazy i rotacja faz

4c Nadnapięciowe (Funkcje OV i OVm)

4d Podnapięciowe (Funkcje UV i UVm)

4e Praca w paśmie (nad + podprądowy, Funkcje W i Wm)

UWAGI

Histereza (H na schematach): 10 V.

Czas aktywacji włączania zasilania: 1s.

Czas resetowania: 1s.

Dodatnia logika zabezpieczająca: rozwierza styk wyjściowy jeżeli wartość wykrocza poza ustawione okno.

***RESET PAMIĘCI**

Aby zresetować, należy przełączyć zasilanie w stan wyłączony a następnie ponownie włączyć lub obracać pokrętkę wyboru funkcji (3a) najpierw do sąsiadującego położenia a następnie do pierwotnego położenia.

