

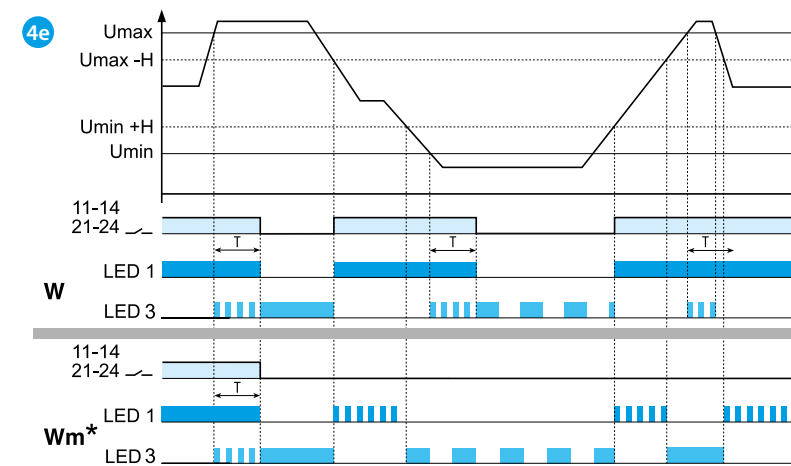

70.42

70.42.8.400.2032	
	U _N (380...415)V AC (50/60 Hz) U _{min} 220 V AC U _{max} 510 V AC
	P 12.5 VA / 1 W
	2 CO (DPDT) 8 A 250 V AC
	AC1 2000 VA AC15 (230 V AC) 400 VA M (230 V AC) 0.3 kW DC1 (30/110/220) V (8/0.3/0.12) A
	(-20...+60)°C
	IP20

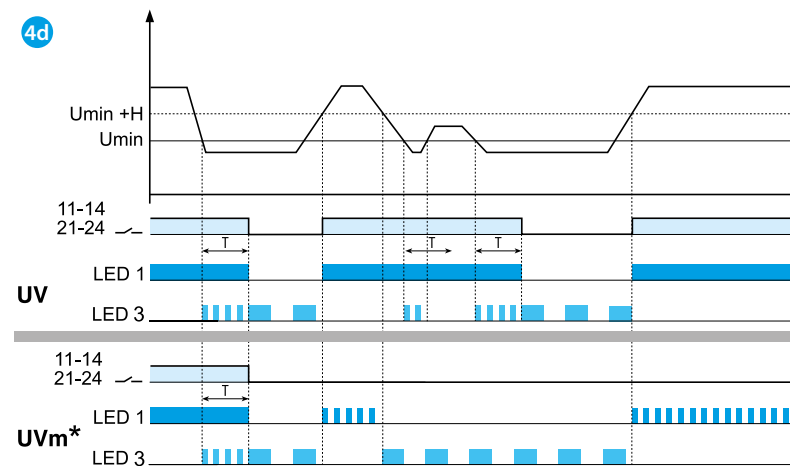
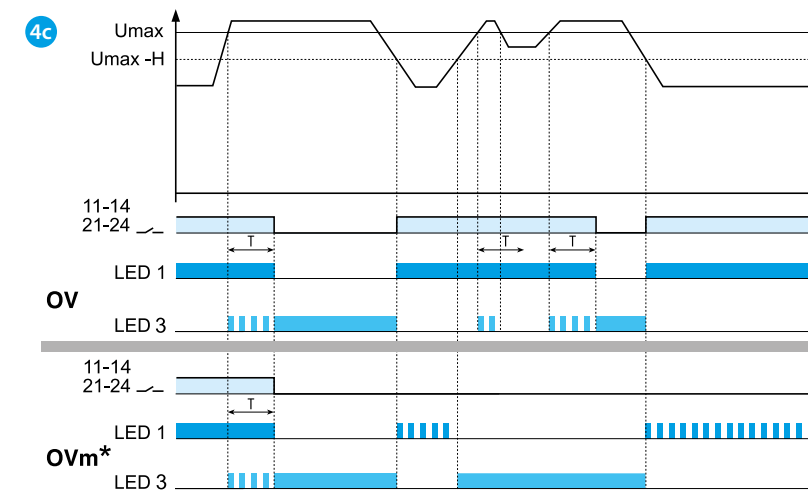
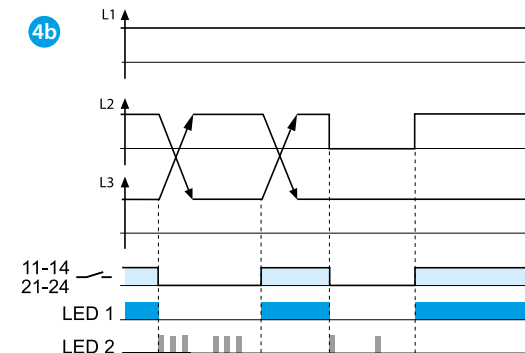
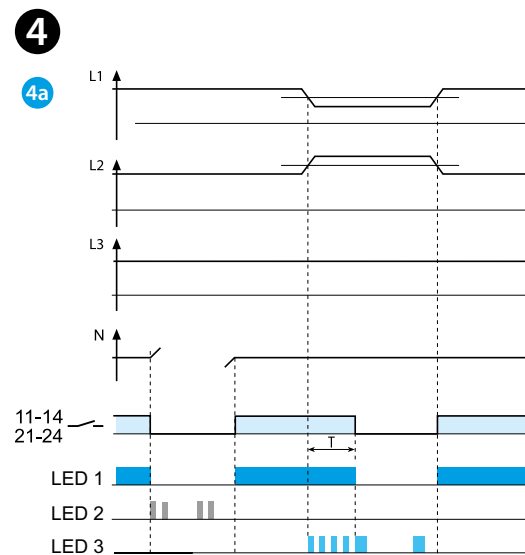
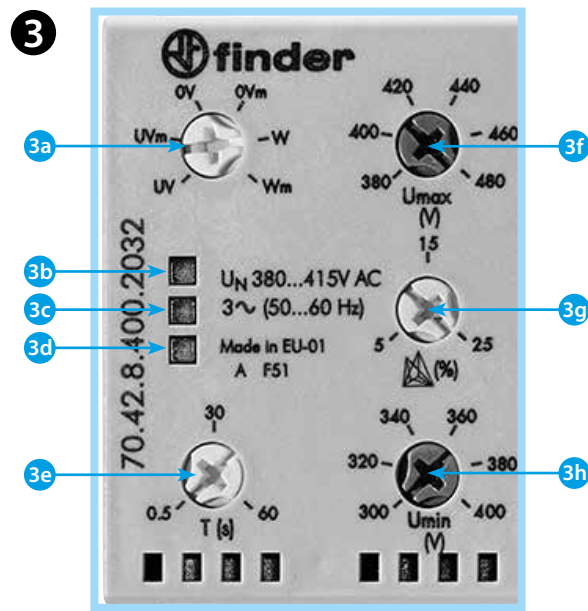
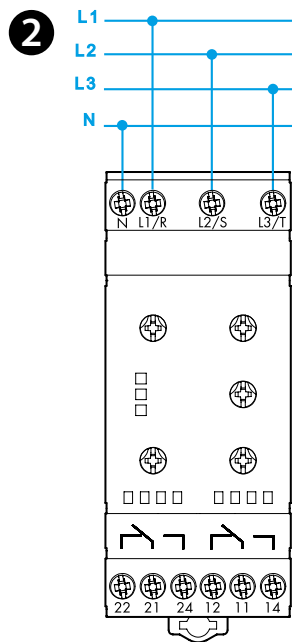
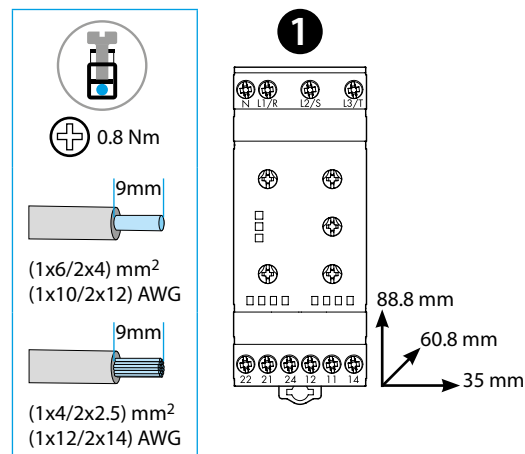

- 1 OUTLINE DRAWING**
- 2 WIRING DIAGRAM**
11-14 / 21-24: output contact NO (SPST-NO)
11-12 / 21-22: output contact NC (SPST-NC)
- 3 FRONTAANZICHT (detail)**
3a Functieschakelaar
UV Onderspanning zonder geheugen 4d
UVm Onderspanning met geheugen 4d
OV Overspanning zonder geheugen 4c
OVm Overspanning met geheugen 4c
W Over- en onderspanning zonder geheugen 4e
Wm Over- en onderspanning met geheugen 4e
3b LED 1 (groen)
3c LED 2 (geel)
3d LED 3 (rood)
3e Uitschakelvertragingstijd (T op functiediagrammen) instelbaar (0.5...60)s
3f Maximum spanning instelknop (380...480)V
3g Asymmetrie instelbaar (5...25)% U_N
3h Minimum spanning instelknop (300...400)V

- 4 FUNCTIES**
4a Ontbreken nulleider en fase asymmetrie
4b Fasevolgorde en faseuitval
4c Overspanning (functies OV en OVm)
4d Onderspanning (functies UV en UVm)
4e Window mode (Overspanning + onderspanning, functies W en Wm)

OPMERKING
Hysteresis (H op functiediagrammen): 10 V.
Opstarttijd na aanbieden netspanning: 1s.
Inschakelvertragingstijd: 1s.
Positieve veiligheidslogica – Het maakcontact opent als het bewakingsrelais een fout detecteert.

***RESET GEHEUGEN**
Om te resetten, is het noodzakelijk om de netspanning UIT en daarna weer AAN te schakelen of draai de keuzeschakelaar naar een andere stand en vervolgens weer in de originele stand.