

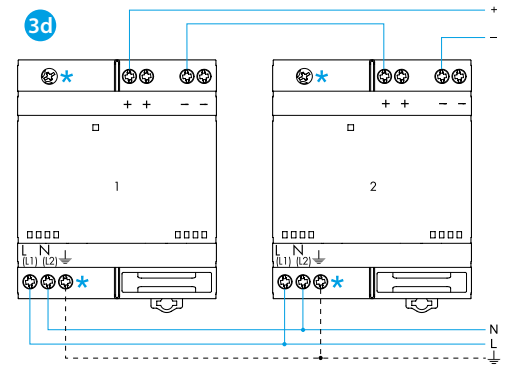

78

IN	78.xx.1.230.xxxx U _N (110...240)V AC (50/60 Hz) U _N 220 V DC
	78.36 U _{min} - U _{max} (100-265)V AC (88-100)V AC (I _{OUT} = 80% I _N) U _{min} - U _{max} (140-370)V DC
	78.5x/6x U _{min} - U _{max} (88-265)V AC U _{min} - U _{max} (140-370)V DC
OUT	78.36.1.230.2401 - [IN (230 V AC) / (-20...+40)°C] 1.7 A (max 8 A - 3 ms) 24 V DC, 40 W - [IN (100...265)V AC - (140...370)V DC / (+50)°C] 1.5 A (max 8 A - 3 ms) 24 V DC, 36 W
	78.5x.1.230.1203 - [IN (230 V AC) / (-20...+40)°C] 4.6 A (max 12 A - 3 ms) 12 V DC, 55 W - [IN (100...265)V AC - (140...370)V DC / (+50)°C] 4.2 A (max 12 A - 3 ms) 12 V DC, 50 W
	78.6x.1.230.2403 - [IN (230 V AC) / (-20...+40)°C] 2.8 A (max 10 A - 3 ms) 24 V DC, 68 W (78.60) 2.6 A (max 8 A - 3 ms) 24 V DC, 68 W (78.61) - [IN (100...265)V AC - (140...370)V DC / (+50)°C] 2.5 A (max 10 A - 3 ms) 24 V DC, 60 W (78.60) 2.5 A (max 8 A - 3 ms) 24 V DC, 60 W (78.61)
	(-20...+70)°C
IP20	

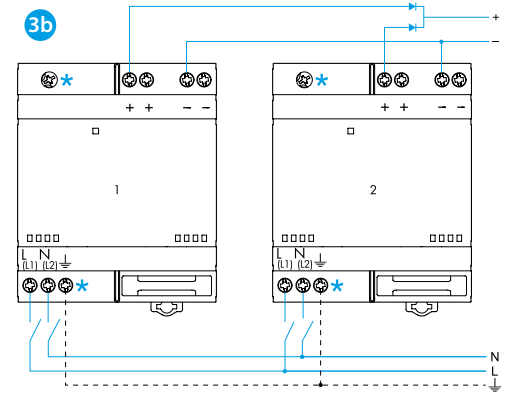
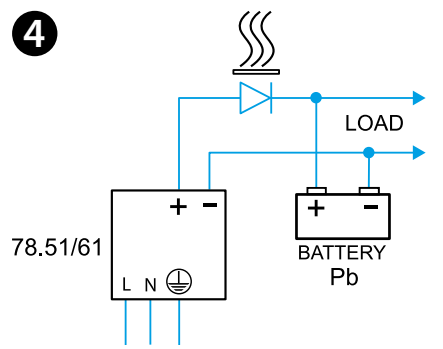
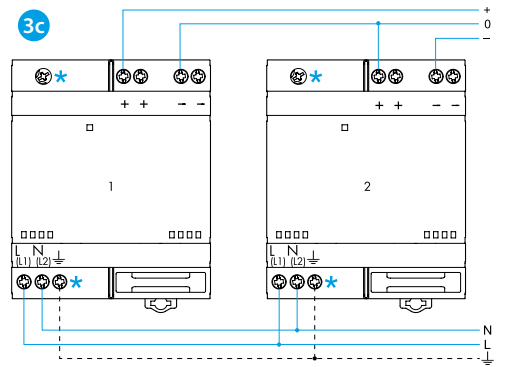
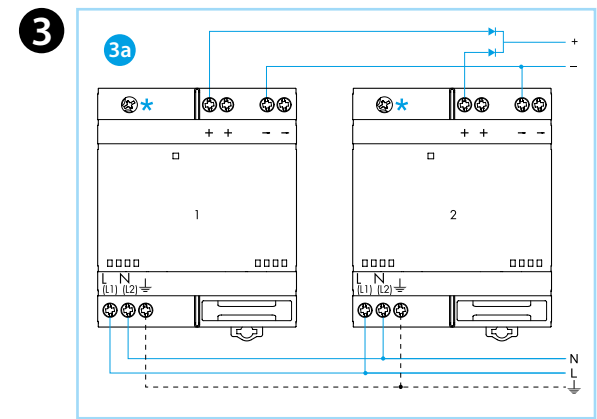
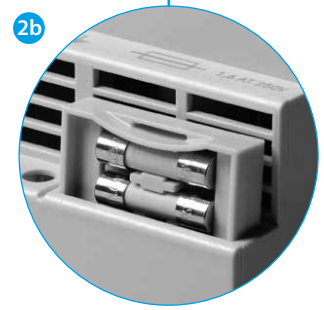
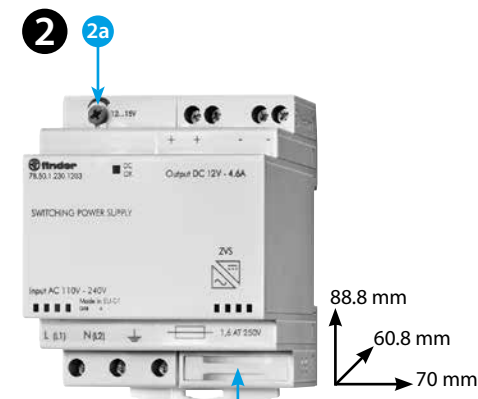
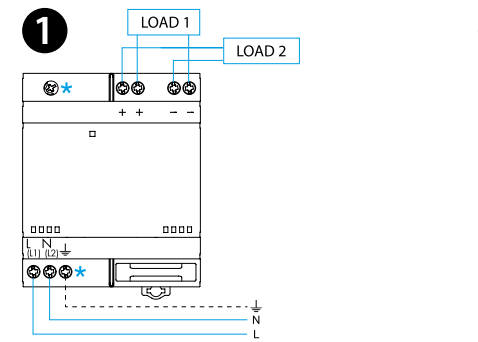
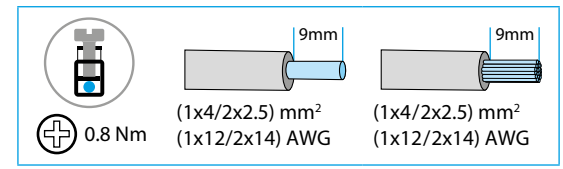

78	U	LED
OK	✓	
Sh	✓	
ThL	✓	OFF

ITALIANO

ALIMENTATORE SWITCHING

- SCHEMA DI COLLEGAMENTO**
* non presente sul 78.36
- 2a** Regolatore della tensione di uscita (78.5x/6x)
2b Porta fusibili (un fusibile di protezione + un fusibile di ricambio)
- 78.36: fusibili 1 A - T
- 78.5x/6x: fusibili 1.6 A - T
- ESEMPI DI COLLEGAMENTO**
3a Collegamento in parallelo (I: ≤ 2 x I_N) (78.51/61)
3b Ridondanza manuale (I: ≤ I_N)
3c Collegamento a doppia polarità (+24/-24)
3d Collegamento in serie (per una maggiore tensione di uscita)
* non presente sul 78.36

NOTE

- Agire sul regolatore della tensione di uscita quando è connesso un carico. La regolazione va eseguita lentamente (78.5x/6x)
- 78.5x: V_{OUT} 12...15 DC
- 78.6x: V_{OUT} 24...28 DC
- 78.36: efficienza (@230 V AC) 86%
- 78.5x: efficienza (@230 V AC) 90%
- 78.6x: efficienza (@230 V AC) 91%
- Il prodotto può essere utilizzato senza particolari prescrizioni sul cablaggio, ma, per garantire la conformità alla norma EN 61204-3: 2019, la lunghezza dei cavi di collegamento tra morsetti di uscita e carico non dovrebbe superare i 30 m

Fold-back mode (78.51/61)

Se collegati come da schema 3a, (con collegamento in parallelo) gli alimentatori possono fornire:
78.51 fino a 110 W / 9.2 A
78.61 fino a 125 W / 5.2 A
In caso di sovraccarico, il circuito fold-back riduce la tensione d'uscita al di sotto dei limiti di funzionamento, senza mandare in protezione gli alimentatori.
Queste condizioni terminano quando l'anomalia viene rimossa, per cui l'alimentatore torna alla modalità di funzionamento normale. Il fold-back mode permette di usare il 78.51/61 come carica batteria 4, in particolare per la carica di batterie al piombo da 7...24 Ah. Si suggerisce di collegare un diodo in serie tra l'uscita + (anodo) e l'ingresso + della batteria (catodo) se non già presente nell'unità batteria.

- LED**
U Alimentazione AC/DC
Sh Corto circuito
ThL Limite termico

