

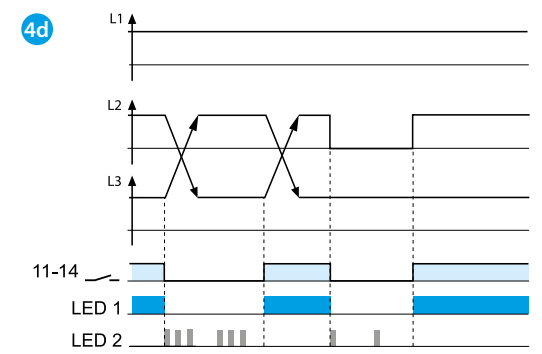

70.31

70.31.8.400.2022	
	U _N (380...415) V AC (50/60 Hz) U _{min} 220 V AC U _{max} 510 V AC
	P 11 VA / 0.9 W
	1 CO (SPDT) 6 A 250 V AC
	AC1 1500 VA AC15 (230 V AC) 500 VA DC1 (230 V AC) 0.185 kW DC1 (30/110/220) V (6/0.2/0.12) A
	(-20...+60)°C
IP20	

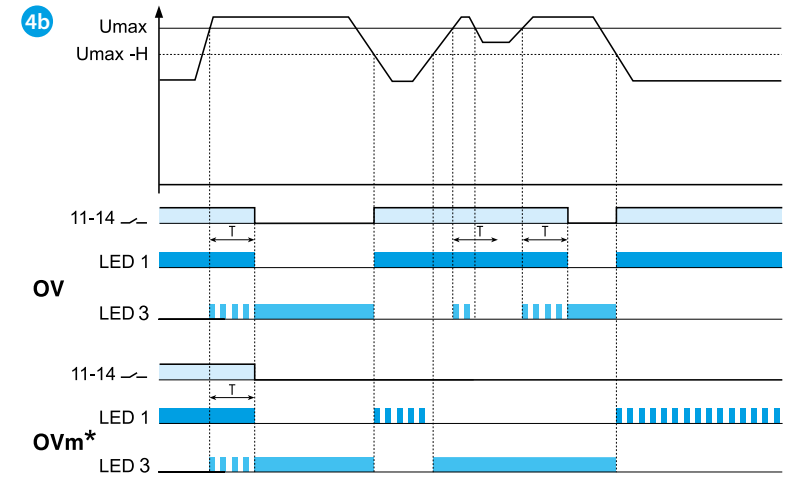
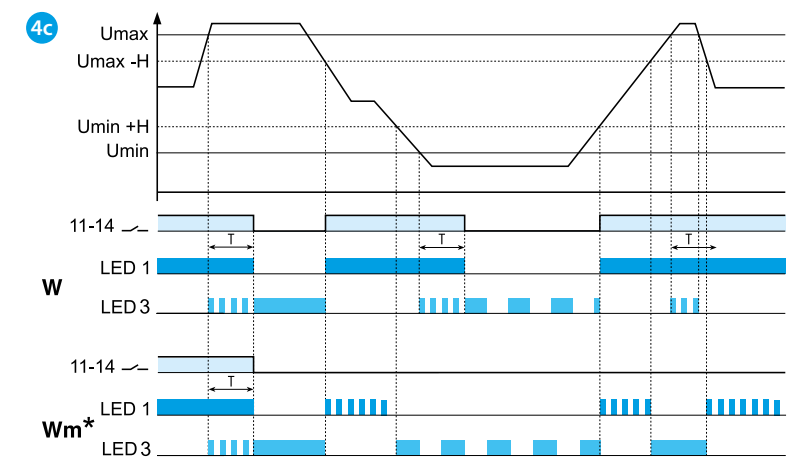
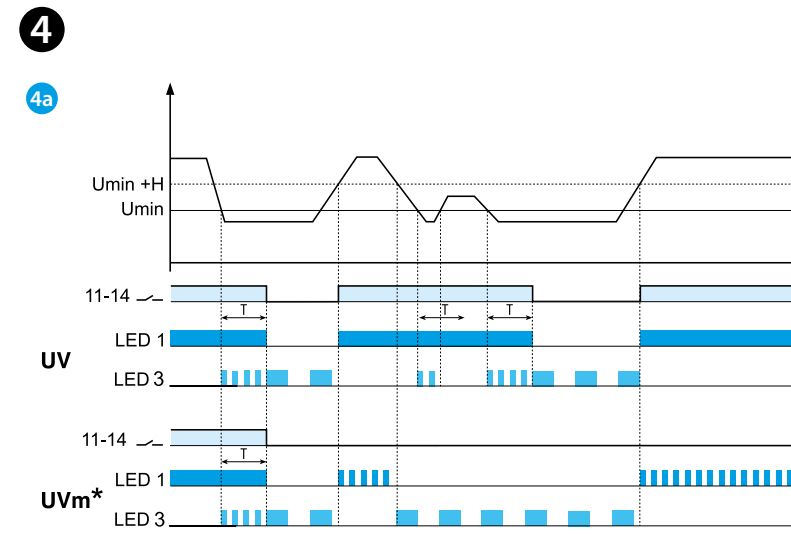
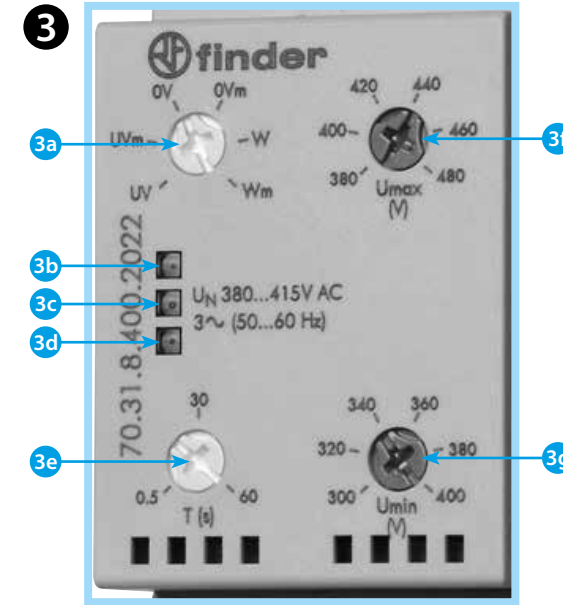
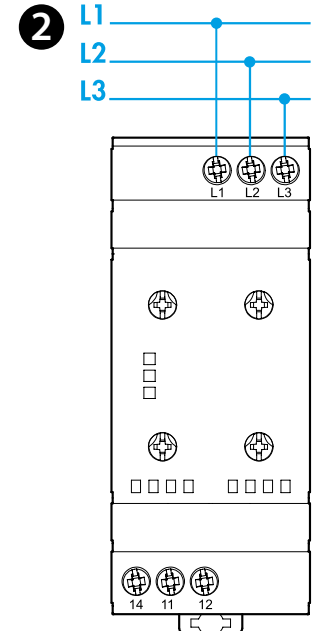
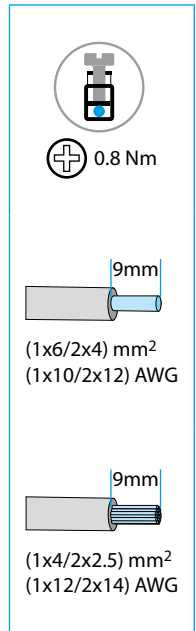
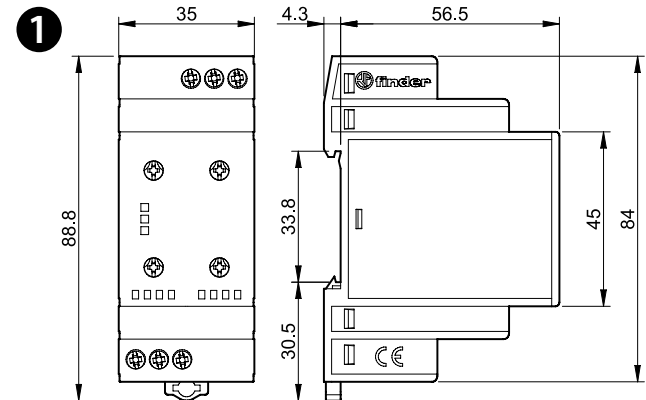

DEUTSCH

70.31
3-PHASEN-ÜBERWACHUNGSRELAIS

1 ABMESSUNGEN

2 ANSCHLUSS-SCHALTBILD

Kontaktausgang 11-14: 1 Schließer
Kontaktausgang 11-12: 1 Öffner

3 FRONTANSICHT

- 3a Funktions-Wahlschalter
- UV Unterspannung ohne Fehlerspeicher
- UVm Unterspannung mit Fehlerspeicher
- OV Überspannung ohne Fehlerspeicher
- OVm Überspannung mit Fehlerspeicher
- W Über- Unterspannungsbereich ohne Fehlerspeicher
- Wm Über- Unterspannungsbereich mit Fehlerspeicher

- 3b LED 1 (grün)
- 3c LED 2 (gelb)
- 3d LED 3 (rot)
- 3e Abschaltverzögerung (T im Funktionsdiagramm 4a, 4b, 4c) einstellbar: (0.5...60)s
- 3f Spannungswerteinstellung max.: (380...480)V
- 3g Spannungswerteinstellung min.: (300...400)V

4 FUNKTIONS-DIAGRAMME

- 4a Unterspannung (Funktion UV und UVm)
- 4b Überspannung (Funktion OV und OVm)
- 4c Über-Unterspannungsbereich (Überspannung + Unterspannung, Funktion W und Wm)
- 4d Phasenausfall und Phasenfolge

ANMERKUNG

Spannungs-Hysterese (H im Funktionsdiagramm): 10 V
Einschaltaktivierungszeit: 1s
Einschaltsperrzeit: 1s
Positive Sicherheitslogik - öffnet den Arbeitskontakt beim Erkennen eines Fehlers

*MEMORY ZURÜCKSETZEN

Durch AUS- und EIN-Schalten der Betriebsspannung oder Schalter 3a in eine andere Position und zurück in die ursprüngliche Position drehen.

