

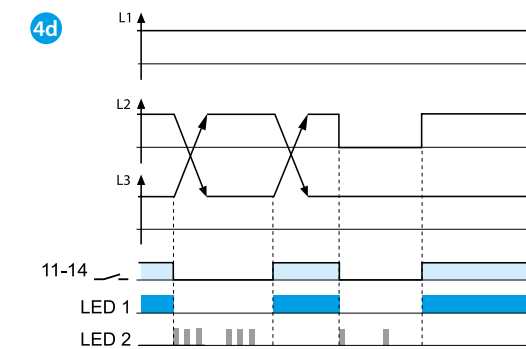

70.31

70.31.8.400.2022	
U_N (380...415) V AC (50/60 Hz) U_{min} 220 V AC U_{max} 510 V AC	
P 11 VA / 0.9 W	
1 CO (SPDT) 6 A 250 V AC	
AC1	1500 VA
AC15 (230 V AC)	500 VA
M (230 V AC)	0.185 kW
DC1 (30/110/220) V (6/0.2/0.12) A	
(-20...+60)°C	
IP20	

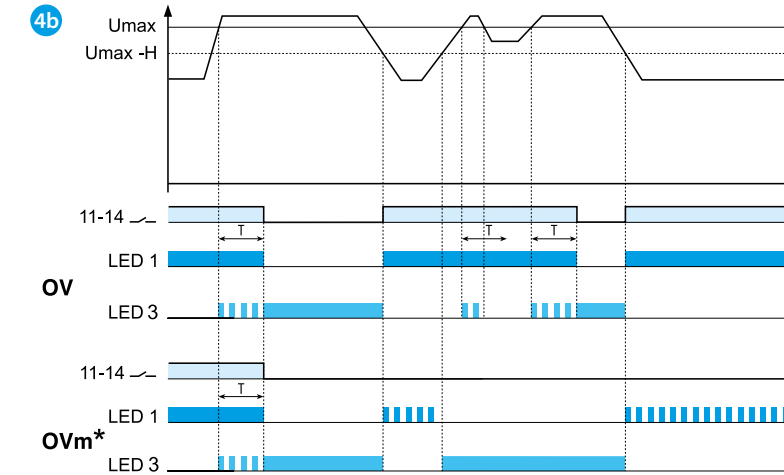
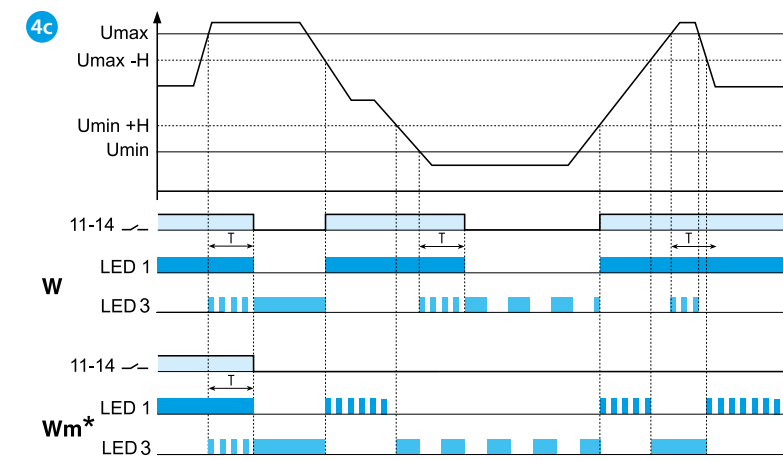
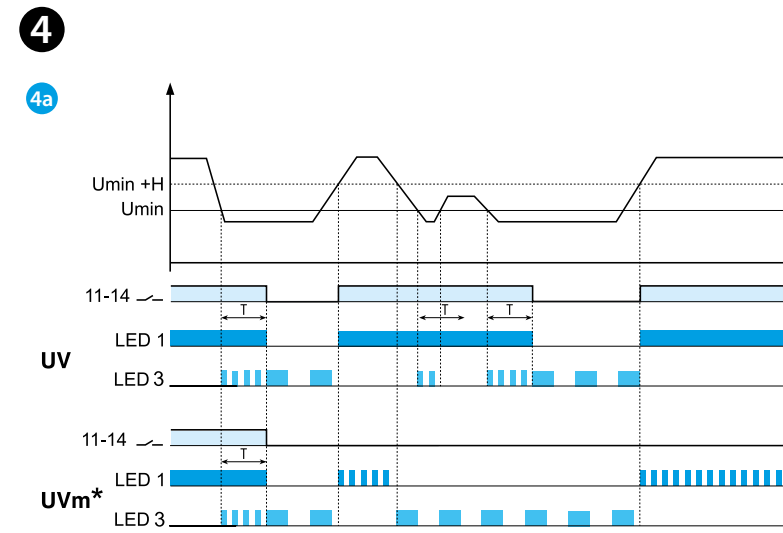
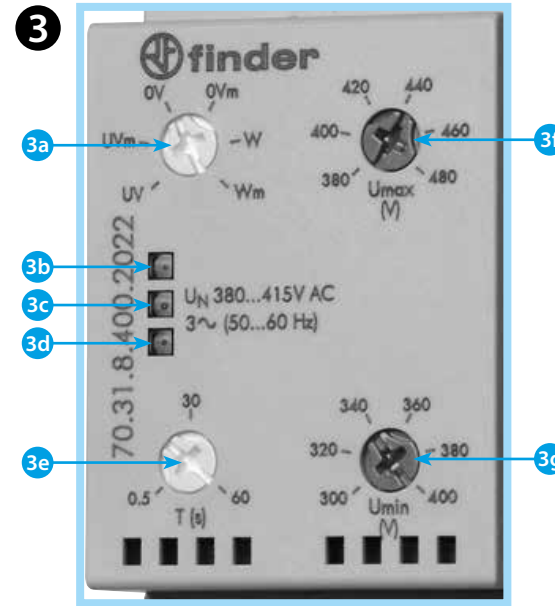
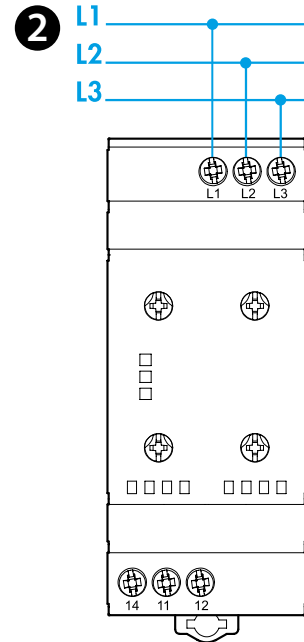
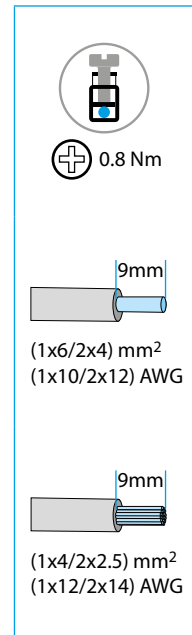
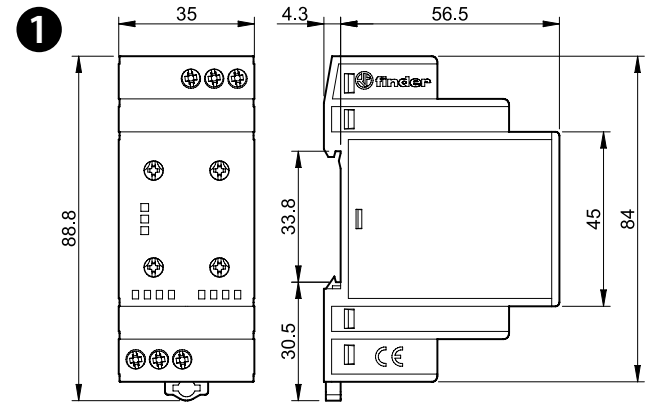

FRANCAIS

70.31
RELAIS DE CONTROL DE TENSION POUR RESEAU TRIPHASE

1 DIMENSIONS

2 SCHEMA DE RACCORDEMENT

11-14 contact NO
11-12 contact NC

3 TABLEAU FRONTAL (détail)

- 3a Sélecteur des fonctions
 UV Sous-tension sans mémorisation
 UVm Sous-tension avec mémorisation
 OV Surtension sans mémorisation
 OVm Surtension avec mémorisation
 W Contrôle surtension et sous-tension sans mémorisation
 Wm Contrôle surtension et sous-tension avec mémorisation

- 3b LED 1 (verte)
 3c LED 2 (jaune)
 3d LED 3 (rouge)
 3e Réglage temporisation à l'ouverture (T dans le diagramme des fonctions) (0.5...60)s
 3f Réglage tension maximale (380...480)V
 3g Réglage tension minimale (300...400)V

4 SCHEMA DES FONCTIONS

- 4a Surtension (OV sans mémorisation / OVm avec mémorisation)
 4b Sous tension (UV sans mémorisation / UVm avec mémorisation)
 4c Contrôle surtension et sous-tension (W sans mémorisation / Wm avec mémorisation)
 4d Ordre et perte de phase

NOTE

Hystérésis (appelé H dans le schéma des fonctions): 10 V
 Temps d'initialisation: 1s
 Temps de réarmement: 1s
 Fonctionnement en logique de sécurité positive: le contact s'ouvre lorsque la valeur mesurée dépasse la valeur réglée

*RESET DE LA MEMOIRE

Pour annuler la mémoire, il est nécessaire de couper l'alimentation et de la réactiver de nouveau ou mettre le sélecteur des fonctions (3a) dans une position adjacente à la fonction mémoire sélectionnée puis le remettre dans la position originale.

