

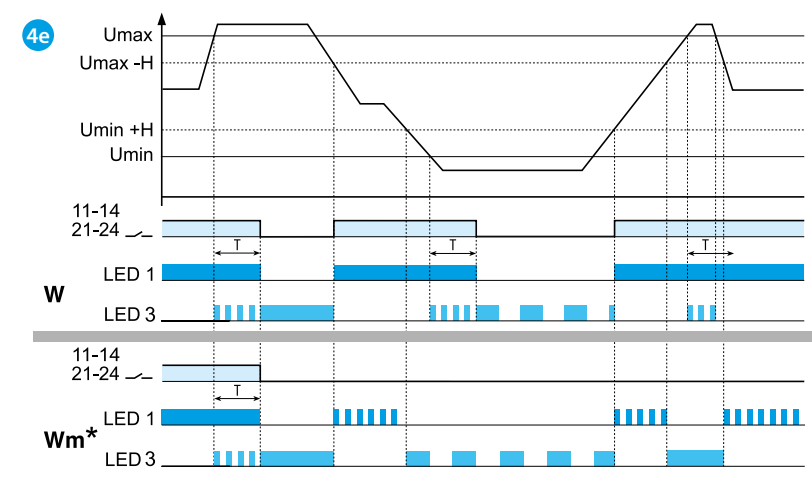

70.42

70.42.8.400.2032	
U _N (380...415)V AC (50/60 Hz)	
U _{min} 220 V AC	
U _{max} 510 V AC	
P 12.5 VA / 1 W	
2 CO (DPDT)	
8 A 250 V AC	
AC1	2000 VA
AC15 (230 V AC)	400 VA
M (230 V AC)	0.3 kW
DC1 (30/110/220) V (8/0.3/0.12) A	
(-20...+60)°C	
IP20	

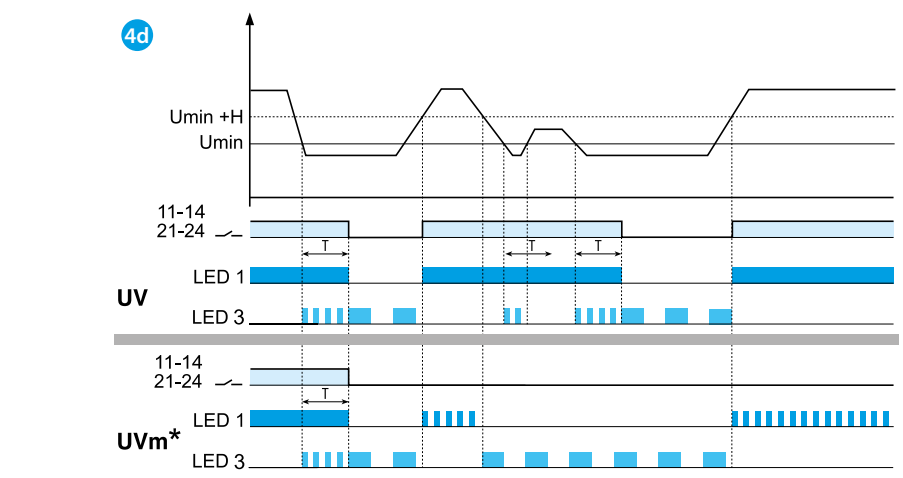
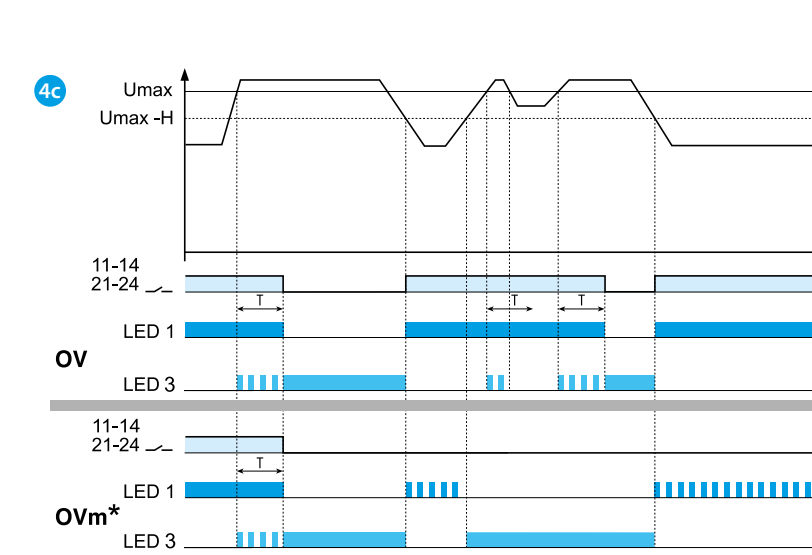
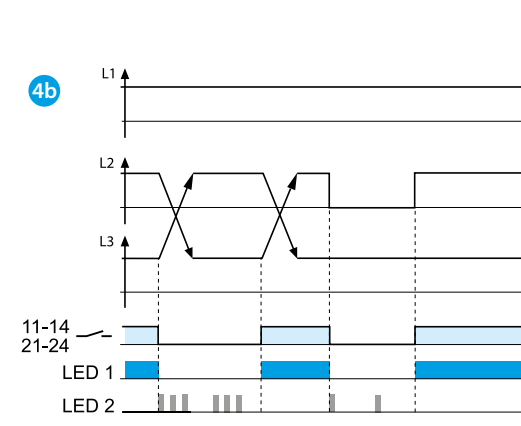
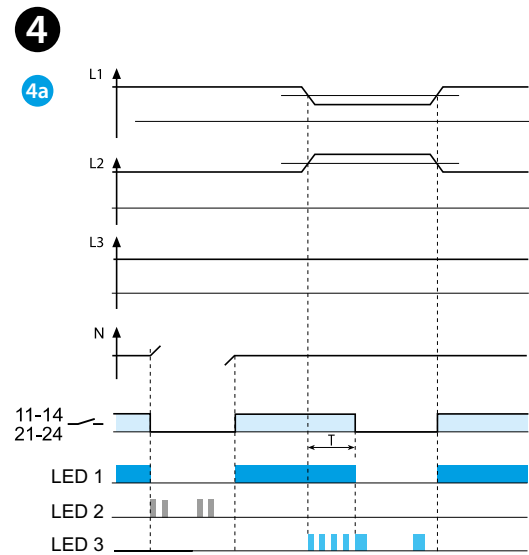
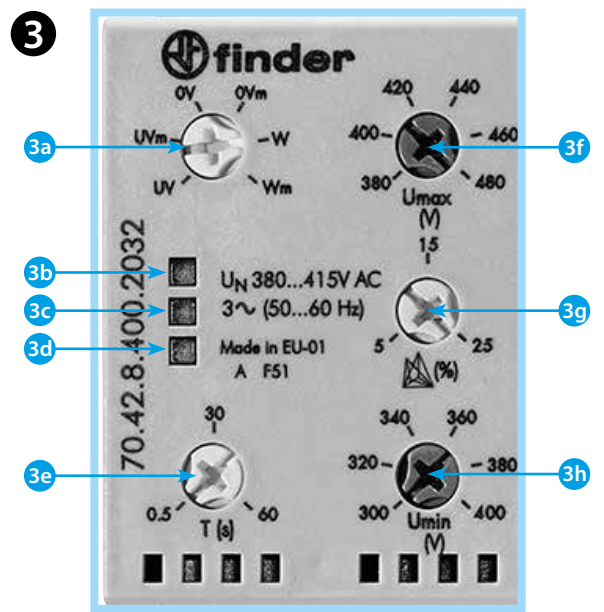
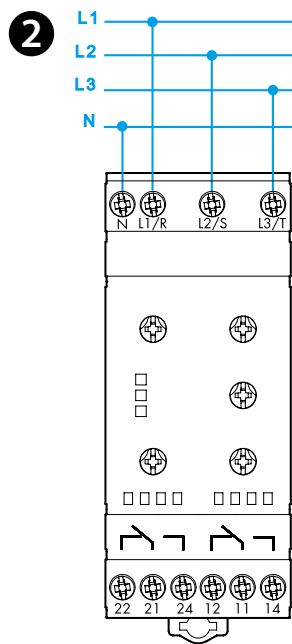
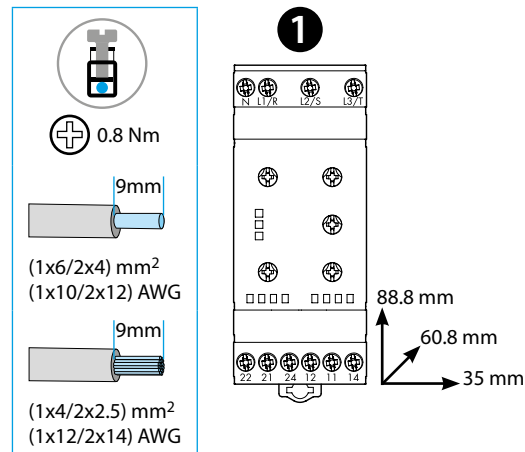

MAGYAR

HÁROMFÁZISÚ, 70.42 TÍPUSÚ FESZÜLTÉG FELÜGYELETI RELÉ

- MÉRÉTRAJZOK**
- BEKÖTÉSI VÁZLAT**
11-14 / 21-24: kimeneti záróérintkező NO (SPST-NO)
11-12 / 21-22: kimeneti nyitóérintkező NC (SPST-NC)
- HOMLOKKÉPI NÉZET**
3a Funkcióválasztó kapcsoló
UV Feszültségcsökkenés, nyugtázás (memória) nélkül 4d
UVm Feszültségcsökkenés, nyugtázással (memóriával) 4d
OV Feszültségemelkedés, nyugtázás (memória) nélkül 4c
OVm Feszültségemelkedés, nyugtázással (memóriával) 4c
W Feszültségcsökkenés és emelkedés, nyugtázás nélkül 4e
Wm Feszültségcsökkenés és emelkedés, nyugtázással 4e
3b LED 1 (zöld)
3c LED 2 (sárga)
3d LED 3 (piros)
3e Kikapcsolási késleltetés (T a működési diagramban), beállítási tartomány (0.5...60)s
3f Feszültségemelkedés beállítása (380...480)V
3g Aszimmetria beállítása (5...25)% U_N tartományban
3h Feszültségcsökkenés beállítása (300...400)V

- MŰKÖDÉSI FUNKCIÓK**
4a Nullavezető szakadása és aszimmetria
4b Fázissorrend és fáziskiesés
4c Feszültségemelkedés (OV vagy OVm funkciók)
4d Feszültségcsökkenés (UV vagy UVm funkciók)
4e Feszültségemelkedés és feszültségcsökkenés (W vagy Wm funkciók)

MEGJEGYZÉS
Kapcsolási hiszterézis (H a működési diagramban): 10 V.
Működési állapot elérési ideje: 1 s.
A záróérintkező zárásának blokkolási ideje: 1 s.
Pozitív biztonsági logika - a záróérintkező nyit, ha a feszültség kilép a beállított tartományból.

***NYUGTÁZÁS (memória funkció)**
OVm vagy UVm vagy Wm funkciókban a záróérintkező hiba miatti nyitás után akkor zár, ha a hiba megszűnt és nyugtázás történt. Nyugtázni a tápfeszültség ki- majd bekapcsolásával lehet, vagy a funkcióválasztó kapcsolót más funkcióra állítjuk majd visszaállítjuk az eredeti funkcióra.

