

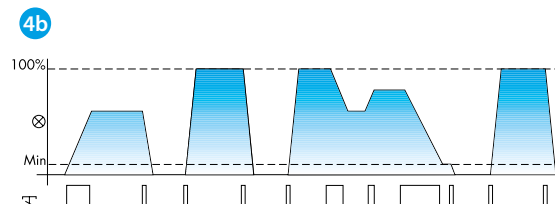

15.51

	15.51.8.230.0400 U_N 230 V AC (50 Hz) U_{min} 184 V AC U_{max} 253 V AC
	15.51.8.230.0404 U_N 230 V AC (50 Hz) U_{min} 184 V AC U_{max} 253VAC
	15.51.8.230.0460 U_N 230 V AC (60 Hz) U_{min} 184 V AC U_{max} 253 V AC
	P(min - max) (10-400*)W 230 V AC
	LED (10-50)W 230 V AC (Trailing edge) P(min - max)
	(-10...+50)°C
IP20	

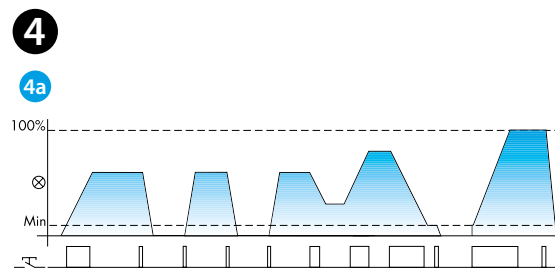
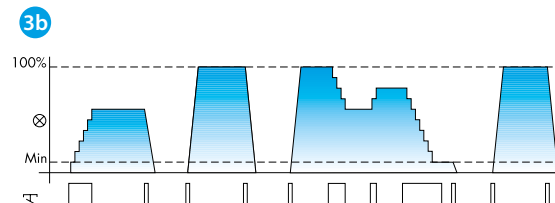
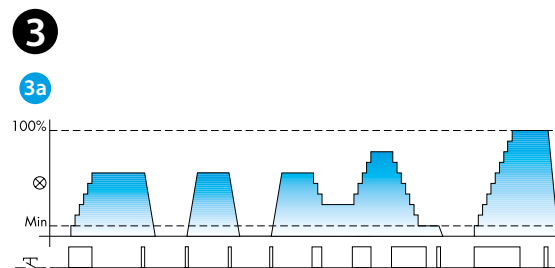
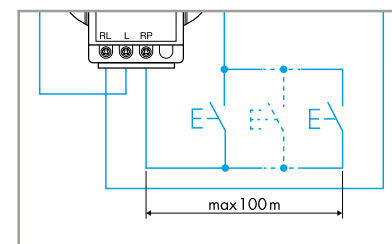
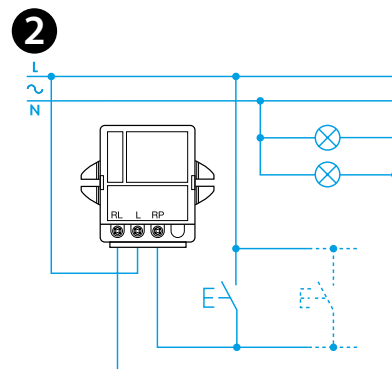
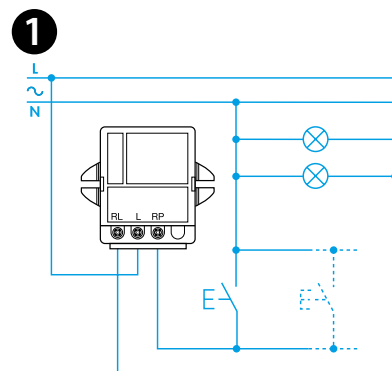
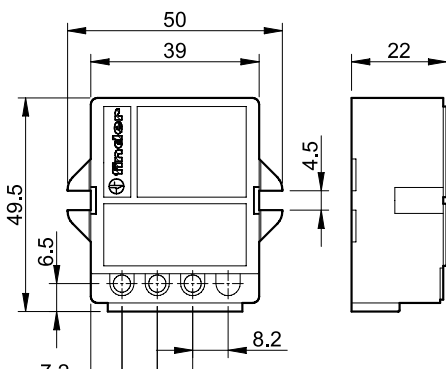

FRANCAIS

15.51 VARIATEUR

1 SCHEMA DE RACCORDEMENT 3 FILS

2 SCHEMA DE RACCORDEMENT 4 FILS

3 VARIATION PAR PALIERS (15.51.8.230.0400 / 0460)

3a Programme 1 (avec mémoire)

3b Programme 2 (sans mémoire)

4 VARIATION LINEAIRE (15.51.8.230.0404)

4a Programme 1 (avec mémoire)

4b Programme 2 (sans mémoire)

MODIFICATION DE PROGRAMME

Il est possible de changer le programme en procédant comme suit:

- Couper l'alimentation
- Tenir appuyé un bouton poussoir
- Rétablir la tension, toujours en maintenant appuyé le poussoir pendant au moins 3"
- Au relâchement du poussoir, le télérupteur signalera le passage au programme 2 par deux flashes sur les lampes raccordées et le passage au programme 1 par un flash sur les lampes. Chaque modification de programme induit le passage du programme 1 au programme 2 et inversement

NOTE

En cas de coupure de l'alimentation, le relais passe en position Off. Au retour de la tension, le relais reste en position Off (le niveau de l'intensité lumineuse précédemment réglé reste mémorisé avec le programme 1).

ATTENTION

Le variateur coupe la charge, si la protection thermique interne détecte une température dangereuse pour le bon fonctionnement de l'appareil causée par une surcharge ou une installation non correcte. Il est possible d'activer de nouveau le variateur en appuyant sur le poussoir, à condition que la température soit revenue à un niveau correct. Si la charge lumineuse est constituée par des lampes halogènes basse tension alimentées par des transformateurs électroniques ou toroïdaux, il est recommandé de ne pas raccorder plus d'un transformateur par variateur. Il est également conseillé de ne pas raccorder de transformateur toroïdal à vide (sans charge) et de ne pas utiliser de transformateur électromécanique traditionnel.

Il n'est pas recommandé de monter plusieurs variateurs dans une même boîte encastrée, à moins qu'il existe une ventilation adéquate ou que la puissance de la lampe soit inférieure à 100 W. Il est nécessaire de protéger le dimmer en utilisant un fusible de 5x20 mm, 2.5 A 250 V, type T avec fort pouvoir de coupure.

NOTE

Montage sur panneau. Pour la fixation, utiliser des vis \varnothing 4 mm.

*Transformateur toroïdal pour lampes halogènes en basse tension 300 W

